

PERFILES Y ACCESORIOS PARA LINEALES



CATÁLOGO - MAYO 2023

Tiras colocadas en la parte frontal de los estantes, generalmente a lo largo de toda la longitud, con el objetivo de permitir la colocación y exhibición de etiquetas de precios, códigos de barras u otra información relevante sobre los productos. Y una completa gama de accesorios para estos perfiles.



DETALLES



INFORMACION

*mm

Este perfil de estantería es adecuado para ser utilizado con etiquetas de 40 mm de altura y permite colocarlo en la mayoría de los frentes de estantería estándar gracias a sus tiras adhesivas dobles en la parte posterior. Hay 3 longitudes de perfil disponibles y blanco o transparente para elegir. Ideal para improvisar el aspecto general de los frentes de los estantes de la tienda y para resaltar las promociones de los productos a la venta.

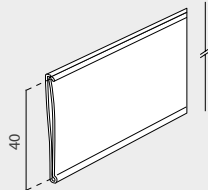

REF.	COLOR	LONGITUD	ALTURA GRAFICA	
HRM50208	<input checked="" type="checkbox"/> <input type="checkbox"/>	1000mm	40mm	x25
HRM50209	<input checked="" type="checkbox"/> <input type="checkbox"/>	1320mm	40mm	x25
HRM50210	<input type="checkbox"/> <input type="checkbox"/>	2700mm	40mm	x25

A-40 PERFIL ADHESIVO



DETALLES



INFORMACION

*mm

Este perfil de estantería es adecuado para ser utilizado con etiquetas de 60 mm de altura y permite colocarlo en la mayoría de los frentes de estantería estándar gracias a sus tiras adhesivas dobles en la parte posterior. Hay 3 longitudes de perfil disponibles y blanco o transparente para elegir. Ideal para improvisar el aspecto general de los frentes de los estantes de la tienda y para resaltar las promociones de los productos a la venta.

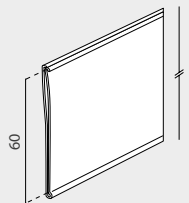

REF.	COLOR	LONGITUD	ALTURA GRAFICA	
HRM50215	<input checked="" type="checkbox"/> <input type="checkbox"/>	1000mm	60mm	x25
HRM50216	<input checked="" type="checkbox"/> <input type="checkbox"/>	1320mm	60mm	x25
HRM50217	<input checked="" type="checkbox"/> <input type="checkbox"/>	2700mm	60mm	x25

A-60 PERFIL ADHESIVO



DETALLES

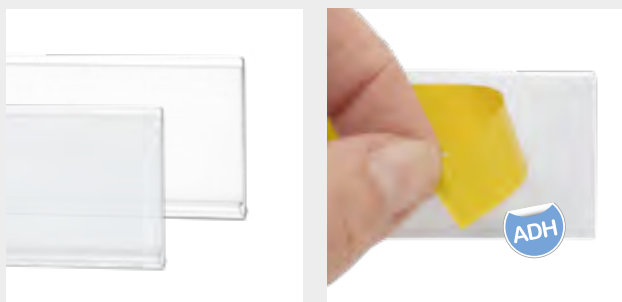

INFORMACION

*mm

Este perfil de estantería es adecuado para ser utilizado con etiquetas de 26 mm de altura y permite colocarlo en la mayoría de los frentes de estantería estándar gracias a sus tiras adhesivas dobles en la parte posterior. Hay 3 longitudes de perfil disponibles y blanco o transparente para elegir. Ideal para improvisar el aspecto general de los frentes de los estantes de la tienda y para resaltar las promociones de los productos a la venta.

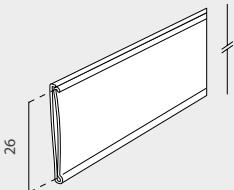

REF.:	COLOR	LONGITUD	ALTURA GRAFICA	
HRM50211	<input type="checkbox"/> <input checked="" type="checkbox"/>	1000mm	26mm	x25
HRM50212	<input type="checkbox"/> <input checked="" type="checkbox"/>	1320mm	26mm	x25
HRM50268	<input checked="" type="checkbox"/>	2700mm	26mm	x25

A-26
PERFIL ADHESIVO



DETALLES



INFORMACION

*mm

Este perfil de estantería es adecuado para ser utilizado con etiquetas de 30 mm de altura y permite colocarlo en la mayoría de los frentes de estantería estándar gracias a sus tiras adhesivas dobles en la parte posterior. Hay 3 longitudes de perfil disponibles y blanco o transparente para elegir (transparente solo para 1000 mm y 1320 mm). Ideal para improvisar el aspecto general de los frentes de los estantes y para resaltar las promociones de productos a la venta.

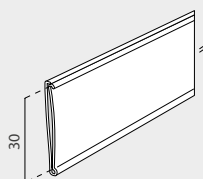

REF.:	COLOR	LONGITUD	ALTURA GRAFICA	
HRM50213	<input type="checkbox"/> <input checked="" type="checkbox"/>	1000mm	30mm	x25
HRM50214	<input type="checkbox"/> <input checked="" type="checkbox"/>	1320mm	30mm	x25
HRM50114	<input checked="" type="checkbox"/>	2700mm	30mm	x25

A-30
PERFIL ADHESIVO



DETALLES

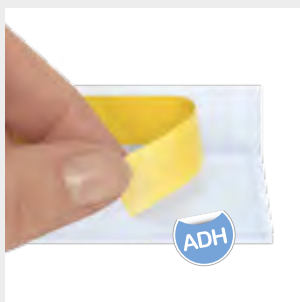

INFORMACION

*mm

Este perfil de estantería es adecuado para ser utilizado con etiquetas de 30 mm de altura y permite colocarlo en la mayoría de los frentes de estantería estándar gracias a su tira adhesiva en la parte superior. Hay dos longitudes de perfil disponibles y blanco o transparente para elegir. Es ideal para improvisar el aspecto general de los frentes de los estantes de la tienda y para resaltar las promociones de los productos a la venta.

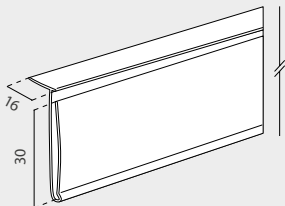

REF.:	COLOR	LONGITUD	ALTURA GRAFICA	
HRM50222	<input checked="" type="checkbox"/> <input type="checkbox"/>	1000mm	30mm	x25
HRM50221	<input type="checkbox"/> <input checked="" type="checkbox"/>	1320mm	30mm	x25

L-30
PERFIL ADHESIVO



DETALLES



INFORMACION

*mm

Adecuado para ser utilizado con etiquetas de 39 mm de altura y permite colocarlo en frentes de estantería estándar gracias a su tira adhesiva en la parte superior. Hay 3 longitudes de perfil disponibles y blanco o transparente para elegir. Ideal para improvisar el aspecto general de los frentes de los estantes de la tienda y para resaltar las promociones de los productos a la venta.

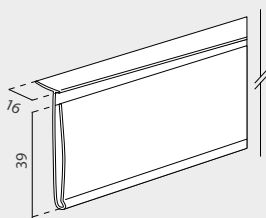

REF.:	COLOR	LONGITUD	ALTURA GRAFICA	
HRM50223	<input checked="" type="checkbox"/> <input type="checkbox"/>	1000mm	39mm	x25

L-39
PERFIL ADHESIVO



PERFILES



NOXWQJ



SKPY \WKMBY X

*mm

7efWbVdM^ VVVfS fVVe SWUgSva
bScS eVd gf[!] Sva Ua^ W[cgWSe VW
% _ _ a &^ _ _ VW SfgdS k
bVd_ fW Ua^aUSda W ^S _SkadS
VW^ae VefS fVd VWhVda VefE^ VScz
7e [VW^ bScS _ bda]eSd W
SebWUfa YVVeS^ VW^ae XdVfVe VW
VefS fVdSI hfrc^ Se k bScS dVefSd
^Se bda_aUfa^ Vd VW bdaVgUfae S
^S hWfSz

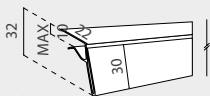

REF
50265
50266

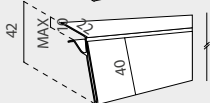

REF
50270
50271

REF: COLOR LONGITUD ALTURA GRAFICA

REF:	COLOR	LONGITUD	ALTURA GRAFICA	
HRM50265	<input checked="" type="checkbox"/> <input type="checkbox"/>	1000mm	30mm	x25
HRM50266	<input checked="" type="checkbox"/> <input type="checkbox"/>	1320mm	30mm	x25
HRM50270	<input checked="" type="checkbox"/> <input type="checkbox"/>	1000mm	40mm	x25
HRM50271	<input checked="" type="checkbox"/> <input type="checkbox"/>	1320mm	40mm	x25

B3D3 43>63

675D;EF3>



NOXWQJ

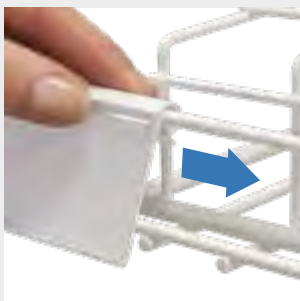

SKPY \WKMBY X

*mm

Este perfil portaprecios es adecuado para ser utilizado con etiquetas de 39 mm de altura y estantes de alambre de Ø10 mm. Hay 2 longitudes de perfil de soporte disponibles y blanco o transparente para elegir. Es ideal para improvisar el aspecto general de los frentes de los estantes, basureros de alambre, canastas de alambre y para resaltar las promociones de productos a la venta.

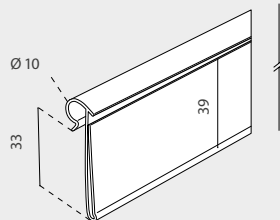

REF: COLOR LONGITUD ALTURA GRAFICA

REF:	COLOR	LONGITUD	ALTURA GRAFICA	
HRM50219	<input checked="" type="checkbox"/> <input type="checkbox"/>	1000mm	39mm	x25
HRM50220	<input checked="" type="checkbox"/> <input type="checkbox"/>	1320mm	39mm	x25

BA DF 3 BD75;A

I ;D7



DETALLES



INFORMACION

Este perfil de extensión de estantería es adecuado para ser utilizado con la mayoría de los frentes de estantería estándar gracias a su tira adhesiva en la parte delantera, también es adecuado para ser utilizado con etiquetas de precios de 26 mm de altura. Este Perfil de Extensión es ideal para improvisar el aspecto general de los frentes de los estantes en la tienda y para resaltar los productos en venta.

DIMENSIONES

*mm

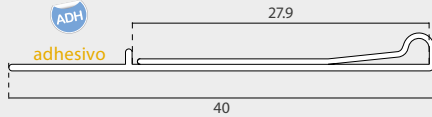

REF.: COLOR LONGITUD ALTURA GRAFICA

HRM50246 1320mm 26mm x25

EXTENSION ADHESIVA
PARA PERFIL



DETALLES



INFORMACION

Este perfil cuenta con un adhesivo frontal para la fijación de etiquetas y se puede utilizar en la mayoría de los frentes de estantes estándar gracias a su clip abatible en la parte posterior. Hay 3 longitudes de perfil disponibles. Ideal para improvisar el aspecto general de los frentes de las estanterías y para resaltar las promociones de los productos a la venta.

DIMENSIONES

*mm

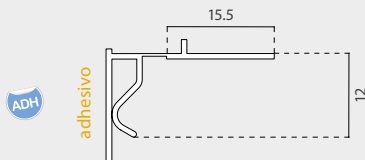

REF.: COLOR LONGITUD

HRM50105 120mm x100
HRM50106 150mm x100

PERFIL BISAGRA ADHESIVO



DETALLES



INFORMACION



Este tapón transparente con bisagra presenta una forma curva notable y una longitud de 1000 mm. También es adecuado para ser utilizado con etiquetas de 120 mm de altura y permite instalarse en la mayoría de los perfiles de estantería estándar gracias a su pinza articulada en la parte superior. Ideal para improvisar el aspecto general de los frentes de los estantes y para resaltar las promociones de productos a la venta.

DIMENSIONES

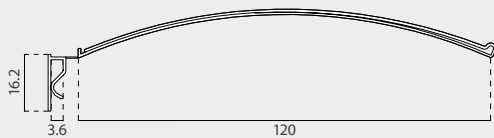
*mm



REF: COLOR LONGITUD ALTURA GRAFICA

HRM50254  1000mm 120mm x25 

Portagráfica Curva



DETALLES



INFORMACION



Este tapón transparente con bisagra presenta una forma recta y una longitud de 1000 mm. También es adecuado para ser utilizado con etiquetas gráficas de altura de 130 mm y permite su instalación en la mayoría de los perfiles de estantería estándar gracias a su pinza articulada en la parte superior. Ideal para improvisar el aspecto general de los frentes de los estantes y para resaltar las promociones de productos a la venta.

DIMENSIONES

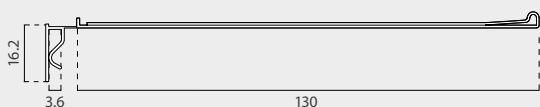
*mm



REF: COLOR LONGITUD ALTURA GRAFICA

HRM50255  1000mm 130mm x25 

Portagráfica para Perfil







DETALLES

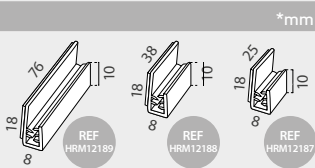

INFORMACION

Esta útil pinza transparente se adapta a cualquier soporte gracias a su adhesivo posterior. Permite la inserción de tarjetas de hasta 3 mm de espesor. Ideal para mostrar mensajes en el punto de venta



REF.:	LONGITUD		
HRM12187	25mm	x100	
HRM12188	38mm	x100	
HRM12189	76mm	x100	

Grip Strip Adhesivo



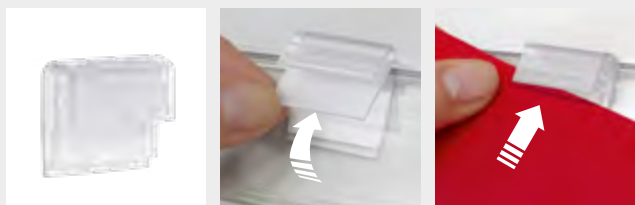

DETALLES

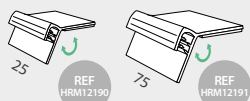

INFORMACION

Esta pinza transparente se adapta a cualquier soporte gracias a su almohadilla de espuma adhesiva. Con base abatible para proteger la señalización contra golpes. Permite la inserción de tarjetas de hasta 3 mm de espesor. Ideal para mostrar información extra en la línea POS.



REF.:	LONGITUD		
HRM12190	25mm	x100	
HRM12191	75mm	x100	

Grip Bisagra Adhesivo





DETALLES

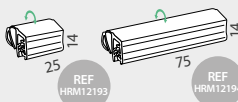

INFORMACION

Encaja en la mayoría de los perfiles de estantería. Cuenta con una base con bisagras para proteger la señalización contra golpes. Permite la inserción de tarjetas de hasta 3 mm de espesor. Ideal para mostrar una información extra en la línea de venta.



REF.:	LONGITUD		
HRM12193	25mm	x100	
HRM12194	75mm	x100	

Grip Bisagra Horizontal



Gripper para Perfiles

DETALLES



INFORMACION

*mm

Esta pinza transparente encaja en la mayoría de los lados de los perfiles portaetiquetas de hasta 3 mm. Permite la inserción de tarjetas de hasta 3 mm de espesor. Ideal para ser utilizado como tope de señalización lateral.

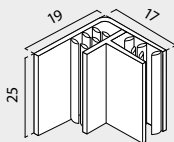

REF.:

TAMAÑO

HRM12453

19x17x25mm

x100 



DETALLES



INFORMACION

*mm

Esta pinza transparente se adapta a la mayoría de perfiles portaetiquetas de hasta 3 mm. Permite la inserción de tarjetas de hasta 3 mm de espesor. Ideal para ser utilizado como soporte de señalización stopper en la línea de venta.

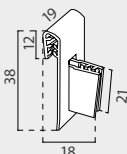

REF.:

TAMAÑO

HRM12195

19x38x18mm

x100 

Grip Porta Precios



DETALLES



INFORMACION

*mm

Esta pinza transparente encaja en la mayoría de los perfiles de estantería. Cuenta con una base con bisagras para proteger la señalización contra golpes. Permite la inserción de tarjetas de hasta 3 mm de espesor. Ideal para exhibir letreros de tapón, mensajes de oferta o promociones de precios en la línea de venta.

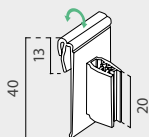

REF.:

TAMAÑO

HRM12192

40mm

x100 

Grip Bisagra Vertical





INFORMACION *mm

Esta pinza transparente se adapta a la mayoría de los perfiles portaetiquetas desde ffl27 mm hasta ffl34 mm gracias a sus 2 clips de resorte. Permite la inserción de tarjetas de hasta 3 mm de espesor. Ideal para ser utilizado como soporte de señalización stopper en la línea de venta.



REF.:	TAMAÑO		
HRM12452	20x32mm	x100	



INFORMACION *mm

Esta pinza transparente encaja en la mayoría de los perfiles de estantería. Permite la inserción de tarjetas de hasta 3 mm de espesor. Con un ángulo de visión ajustable. Ideal para exhibir letreros de tapón, mensajes de oferta o promociones de precios en la línea de venta.



REF.:	TAMAÑO		
HRM12233	28x29mm	x100	



PORTA CUPONES AHDESIVO



INFORMACION

Tiene una tira adhesiva trasera resistente. 2 espesores disponibles, 8mm para 75 cupones (papel de 115g) o 18mm para 125 cupones (papel de 115g). Ideal para promocionar en los lineales de los supermercados.

REF.:	GROSOR		
HRM12212	8mm	x20	
HRM12214	18mm	x20	

PORTA CUPONES PARA PERFIL



INFORMACION

Cuenta con una pinza trasera de 75 mm para sujetar a la parte delantera de los estantes. 2 espesores: 8 mm para 75 cupones (papel de 115 g) o 18 mm para 125 cupones (papel de 115 g).

REF.:	GROSOR		
HRM12213	8mm	x20	
HRM12215	18mm	x20	



STOPPER para Datastrip

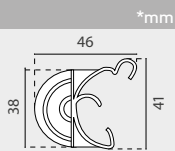

INFORMACION

Este clip curvo es ideal para sujetar tarjetas y usarse como tope de promoción en estanterías.

REF.: TAMAÑO

HRM12474 41x46mm x100 

Clip porta cartel para Perfil

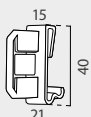

INFORMACION

Este clip recto es ideal para sujetar tarjetas y usarse como tope de promoción en estanterías.

REF.: TAMAÑO

HRM12071 40x15mm x100 

CLIP 39mm con Gancho

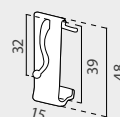

INFORMACION

Es ideal para usarse en perfiles de estantería de 39 mm en el punto de venta.

REF.: TAMAÑO

HRM12451 15x48mm x100 

Porta Etiquetas



INFORMACION

Este clip curvo cuenta con una base con bisagras para proteger la señalización contra los golpes.

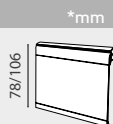

REF.: TAMAÑO

HRM12414 78x152mm x50 

HRM12417 78x203mm x50 

HRM12419 106x152mm x50 

HRM12421 106x203mm x50 

Porta Gráfica Circular para Etiquetero



INFORMACION

Este Sleeve Holder transparente es ideal para ser utilizado como soporte de tapón.

REF.: TAMAÑO

HRM12527 215x112mm x20 

Clip Polietileno Transparente

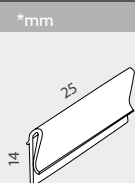

INFORMACION

Este soporte se puede utilizar en la mayoría de los perfiles de estantería estándar y permite un máximo de 1 mm. espesor gráfico.

REF.: TAMAÑO

HRM12458 14x25mm x100 

ROLLO de IMAN

INFORMACION

*mm

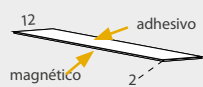
- 
- 50 metros
 - 2mm grosor.
 - Una cara adhesiva para la fijación a la gráfica.



HRM10360

50m roll



IMAN para PERFIL

Doble Cara Magnético

*mm



HRM16088

Magnético

Tamaño: 20x1.2mm

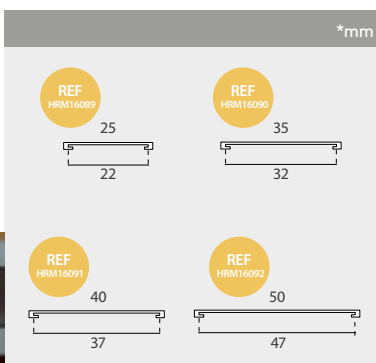

HRM16089

Ancho etiqueta: 22mm



HRM16090

Ancho etiqueta: 32mm



PERFIL MAGNETICO

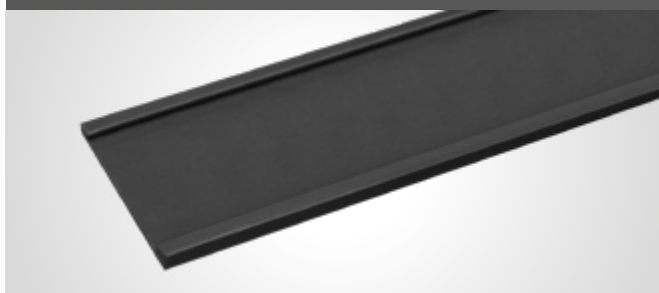

HRM16091

Ancho etiqueta: 37mm



HRM16092

Ancho etiqueta: 47mm



* Glasspack protector is not included.



La Cartelera y el Equipamiento Comercial, SL

Calle Luis I, 45 Nave A
Poligono Industrial de Vallecas
28031 Madrid

info@doncarteltienda.es

**Teléfono gratuito de atención a clientes:
900 897 122**



facebook.com/doncarteltienda



youtube.com/c/DoncarteltiendaEstuweb



pinterest.es/doncarteltienda

